



Mihunter Bedienungsanleitung



Bitte lesen!

Lieber Anwender,

vielen Dank für den Kauf dieses Elektrorollers. Dieser Elektroroller ist ein umweltfreundliches High-Tech-Produkt sowie ein ideales Transportmittel, das sich durch hervorragende Stoßdämpfung, optimiertes Erscheinungsbild, Flexibilität, guter Fahrkomfort, hohe Sicherheit und Zuverlässigkeit auszeichnet. Um die Eigenschaften, technischen Parameter, die ordnungsgemäße Verwendung, Wartung und die Vorsichtsmaßnahmen dieses Rollers besser zu verstehen, lesen Sie dieses Benutzerhandbuch sorgfältig durch, bevor Sie den Roller verwenden.

1. Verwenden Sie den Roller NICHT, bevor Sie sich über seine Leistung informiert haben.
2. Leihen Sie Ihren Roller NICHT an Personen, die nicht berechtigt sind diesen zu bedienen.
3. Entsorgen Sie verbrauchte Batterien ordnungsgemäß, um Umweltverschmutzung zu vermeiden. Oder sorgen Sie dafür, dass sie von Ihrem Händler oder Dienstleister recycelt werden.
4. Überprüfen Sie zu Ihrer eigenen Sicherheit, ob das Bremssystem gut funktioniert, bevor Sie den Roller benutzen.
5. Decken Sie das Ladegerät aus Sicherheitsgründen NICHT ab und lassen Sie es während des Ladevorgangs an einem gut belüfteten und trockenem Ort.
6. Beachten Sie beim Ersetzen eines defekten Reifens, dass die Befestigungselemente des Rads aufgrund von Radlockerung mit dem richtigen Drehmoment festgezogen werden müssen.
7. Zur sicheren Verwendung dieses Produkts dürfen Sie den Stromkreis oder Teile des Rollers NICHT willkürlich zerlegen oder modifizieren.
8. Halten Sie den Roller an und schalten Sie den Roller im Falle einer Abweichung des normalen Betriebszustandes aus, um Ihre Sicherheit zu gewährleisten.

9. Die in dieser Bedienungsanleitung enthaltenen Bilder dienen der Demonstration des Betriebs und dürfen nicht für Produktprüfungen verwendet werden.
10. Für den Fall, dass die in dieser Bedienungsanleitung enthaltenen Bilder möglicherweise nicht dem tatsächlichen Produkt entsprechen, hat das tatsächliche Produkt Vorrang.
11. Produktkonfigurationen sowie versionsbedingte Anpassungen, können ohne vorherige Ankündigung geändert werden.

Das Team von E.F.O wünscht Ihnen eine sichere und tolle Fahrt!

Inhaltsverzeichnis

Kapitel 1 – Aufladen der Batterie

- 1.1 Lagern des Ladegeräts während des Betriebs (Seite 6)
- 1.2 Anschließen des Ladegeräts (Seite 6)
- 1.3 Sicherheitshinweise (Seite 7)
- 1.4 Batteriepflege (Seite 8)

Kapitel 2 – Instrumente, Display, Bedienungselemente am Lenker

- 2.1 Display (Seite 9)
- 2.2 Bedienungselemente am Lenker (Seite 10)

Kapitel 3 – Beschreibung der Hauptkomponenten

- 3.1 Steuergerät (Seite 11)
- 3.2 Batterie (Seite 11)

Kapitel 4 – Sicherheitshinweise während und vor der Fahrt

- 4.1 Fahrerlaubnis (Seite 13)
- 4.2 Richtige Fahrgeschwindigkeit (Seite 13)
- 4.3 Fahren bei nasser Fahrbahn (Seite 13)
- 4.4 Verleihen an dritte Personen (Seite 13)
- 4.5 Körperliche und geistige Verfassung, Handhabung (Seite 13)
- 4.6 Parken und Abstellen des E-Rollers (Seite 13)
- 4.7 Reifen und Felgen (Seite 14)
- 4.8 Überprüfung sicherheitsrelevanter Systeme (Seite 14)
- 4.9 Notfall und Notbremsung (Seite 14)
- 4.10 Berührung der Metallkontakte vermeiden (Seite 14)

Kapitel 5 – Richtige Schutzausrüstung

5.1 Richtige Bekleidung (Seite 15)

Kapitel 6 – Das verstauen von Ladung und Gepäck (Seite 15)

Kapitel 7 – Inspektion, Reinigung und Wartung vor der Inbetriebnahme

7.1 Prüfung der Fahrtauglichkeit (Seite 16)

7.2 Reinigung (Seite 16)

7.3 Wartung (Seite 16)

Kapitel 8 –Aufbau und Montage

8.1 Entfernen der Verpackung, Montage (Seite 17)

Kapitel 9 – Technische Daten (Seite 18)

Kapitel 10 – Service, Garantie und Gewährleistung

10.1 Service (Seite 28)

10.2 Garantie (Seite 28)

10.3 Fehler, Ursachen, mögliche Lösungen (Seite 29)

10.4 Rechtliche Informationen (Seite 31)

Kapitel 1 – Aufladen der Batterie

1.1 Lagern des Ladegeräts während des Betriebs

Lagern Sie das Ladegerät während des Ladens an einem kühlen und belüfteten Ort und halten Sie das Ladegerät von Feuer und leicht entflammaren Materialien fern. Halten Sie das Ladegerät in keine Flüssigkeiten oder versuchen Sie nicht, das Ladegerät mithilfe von Gewalteinwirkung zu öffnen. Das Ladegerät muss ebenfalls von hohen Temperaturen ferngehalten werden. Wenn das Ladegerät während des Ladevorganges merkwürdig riecht oder die Temperatur auf über 60°C steigt, beenden Sie den Ladevorgang und bringen Sie das Ladegerät zur Reparatur. Wird dies nicht beachtet kann das zu erheblichen Schäden am Ladegerät oder der Batterie führen.

1.2 Anschließen des Ladegeräts

Schließen Sie zuerst das Ladegerät an der 220V-230V Steckdose an, anschließend können Sie das Ladegerät an Ihrem Fahrzeug anschließen.

Während des Ladens leuchtet die rote LED-Lampe auf. Wenn der Akku vollgeladen ist leuchtet diese Lampe grün. Entfernen Sie zuerst den Stecker vom Fahrzeug, dann kann die Verbindung zwischen Ladegerät und Steckdose getrennt werden. Dies sollte nicht umgekehrt gemacht werden.

Die rote Lampe kennzeichnet, dass der Akku gerade geladen wird. Wenn die LED-Lampe grün wird, ist der Akku vollständig aufgeladen. Der gesamte Ladezyklus sollte gewöhnlich nicht über 10 Stunden dauern. Schalten Sie das Fahrzeug während des Ladevorgangs aus.

VORSICHT: Wenn die rote Lampe nicht nach spätestens 10 Stunden Ladezeit grün wird, stoppen Sie das Laden und bringen Sie den Akku und das Ladegerät zu Ihrem Servicepartner.

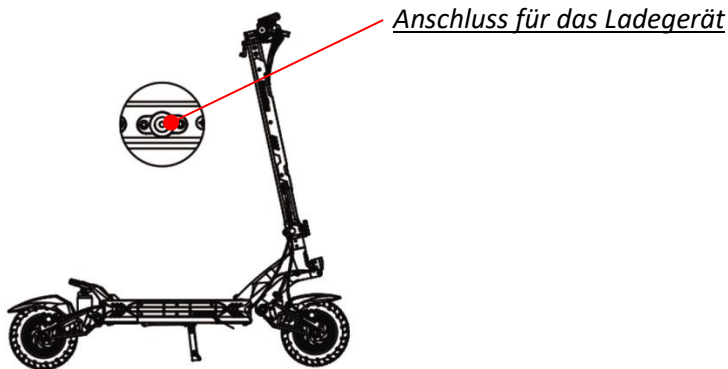

1.3 Sicherheitshinweise:

Verwenden Sie beim Aufladen ausschließlich das mitgelieferte Ladegerät, andernfalls erlischt die Garantie und die Gewährleistung.

Setzen Sie das Ladegerät keinen festen Erschütterungen oder Stößen aus. Dies kann zu Schäden am Ladegerät führen. Verstauen Sie das Ladegerät während der Fahrt an einem geeigneten und vor Feuchtigkeit geschützten Ort.

Tauschen Sie keine Originalteile, elektrische Komponenten oder sonstige Teile selbständig. Wenn sich die Leistung des Fahrzeuges oder der elektrischen Teile verschlechtert, sprechen Sie mit Ihrem Händler oder Servicepartner.

Vermeiden Sie den längeren Kontakt mit dem Ladegerät, das Ladegerät kann während des Ladeprozesses sehr warm werden. Die Kabel des Ladegeräts dürfen nicht beschädigt sein.

Achten Sie darauf das Kinder und Haustiere nicht in die Nähe des Ladegeräts kommen, während dieses in Betrieb ist.

Das Ladegerät beginnt erst zu laden, wenn die Batterie die richtige Temperatur hat. Ist die Batterie zu warm oder zu kalt schaltet das Ladegerät nicht ein, bis die richtige Temperatur erreicht ist.

1.4 Batteriepflege

Um eine lange Lebensdauer der Batterie zu gewährleisten, sollten folgende Maßnahmen und wichtige Hinweise zur Batteriepflege beachtet werden.

1. Längere Lagerung der Batterie bei über 70% der vollen Ladekapazität.
2. Lagerung der Batterie in trockenem Raum über 10°C.
3. Lagerung bei Temperaturen unter 0°C vermeiden und nur mit genügend Spannung. Bei kalten Temperaturen entlädt sich die Batterie. Bei zu geringer Spannung kann diese beschädigt werden.
4. Überprüfen Sie während der Lagerung regelmäßig den Ladezustand. Laden Sie die Batterie falls nötig auf.
5. Einmal im Jahr die Batterie komplett leerfahren und dann wieder voll aufladen um die Kapazität wieder zu erhöhen und das BMS zurückzusetzen.
6. Je öfter die Batterie in Verwendung ist, desto besser. Lange Stehzeiten unbedingt vermeiden.
7. Achten Sie regelmäßig auf den Zustand der elektrischen Verbindungseinrichtungen an Fahrzeug und Batterie (Stecker, Buchsen).
8. Legen Sie das Ladegerät an einen sauberen und trockenen Platz um das einsaugen von Staub und anderen leichten Gegenständen zu vermeiden. Die Belüftung des Ladegeräts sollte immer gegeben sein.
9. Die ersten 10 Entladungen sollten bis max. 50 % Kapazität erfolgen.
10. Laden Sie die Batterie, wenn möglich bei Temperaturen zwischen 15-25°C.
11. Häufiges bremsen und starten verkürzt die Lebensdauer der Batterie, fahren Sie deshalb besonders vorausschauend.

Kapitel 2 - Display, Bedienungselemente am Lenker

2.1 Display

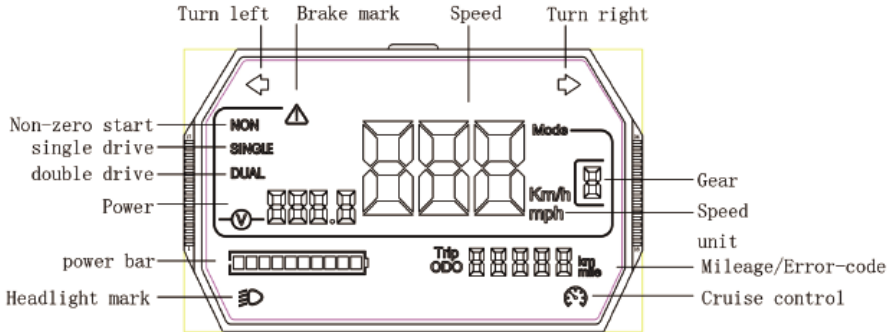

Turn left: der Blinker links ist aktiviert

Brake mark: die Bremse wird getätigt

Speed: die Geschwindigkeit wird angezeigt

Turn right: der Blinker rechts ist aktiviert

Gear: der derzeitige Gang wird angezeigt

Speed unit: km/h oder mph wird angezeigt

Milage: Kilometerlaufleistung wird angezeigt

Cruise control: der Tempomat ist aktiviert

Headlight mark: die Beleuchtung ist aktiviert

Power bar: aktuelle Akkuanzeige

Power: die derzeitige Spannung wird angezeigt

Single drive bzw. double drive: ein oder zwei Motoren sind aktiviert

2.2 Bedienelemente am Lenker

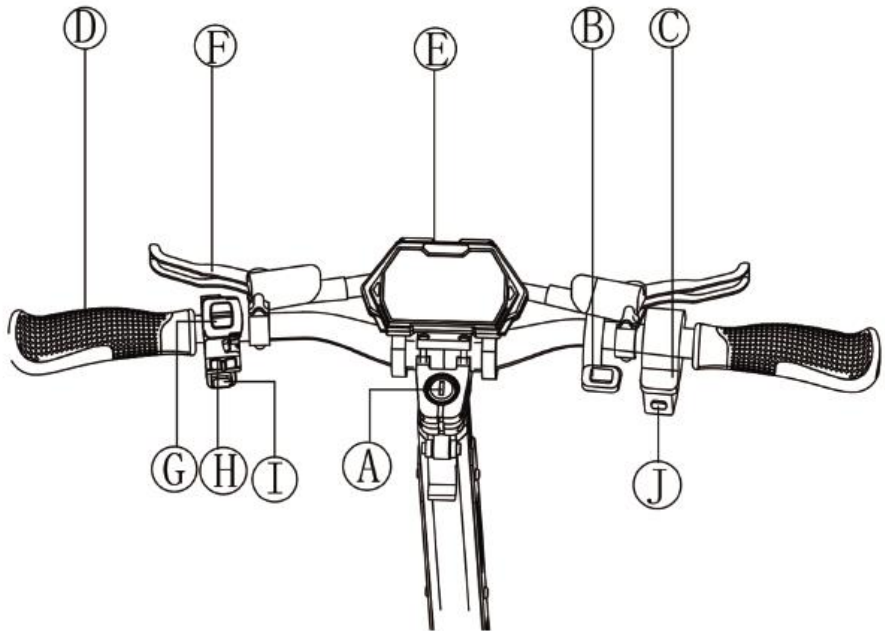

A: Einschaltknopf

B: ein oder zwei Motoren Umschaltknopf

C: Gas

D: Griff

E: Display

F: Bremse

G: Beleuchtung

H: Seitenbeleuchtung

I: Hupe

J: Funktionsknopf

Kapitel 3 – Beschreibung der Hauptkomponenten

3.1 Steuergerät:

Das Steuergerät (Kontrolleinheit) ist das Kontrollzentrum des elektrischen Antriebssystems und übernimmt die Funktionen der Motorsteuerung, Unterspannungs- und Überspannungsschutz für die Batterie, Bremshebelsteuerung, Batteriezustands-Anzeige und die Geschwindigkeitsregulierung. Die Steuerung übernimmt ein Mikrocomputer mit hoher Leistung, um den Motor korrekt zu steuern wird ein Signal im Controller verarbeitet. Durch diese Steuerung wird der Start und das Anfahren geregelt um eine Möglichst gleichmäßige Steigerung der Geschwindigkeit zu ermöglichen, was zusätzlich zu Ihrem Fahrkomfort beiträgt.

3.2 Batterie:

Die verbaute Batterie für dieses Fahrzeug ist eine versiegelte Lithium-Ionen-Batterie, die große Kapazität, lange Lebensdauer und eine gleichmäßige Spannung garantiert.

Jeder Akku ist eine 54V Lithium-Ionen-Batterie mit bis zu 28 Ah, er besteht aus Zellen des Typs 18650. Der Akku ist fix im Fahrzeug installiert. Dieser kann mittels Ladegeräts am Ladeanschluss geladen werden.

Bitte beachten Sie: Die Akkuleistung des Akkus ist stark mit Ihrer Nutzungsart verbunden.

Nach längerer Lagerung, längerem Transport oder Stillstand des E-Rollers sollte die Batterie zuerst komplett aufgeladen werden.

Bitte laden Sie den Akku zuerst vollständig auf (die erste Ladezeit sollte nicht weniger als 10 Stunden betragen), und verwenden Sie erst dann den E-Roller.

Die Batterie wird auch von der Temperatur beeinflusst. Die Betriebstemperatur liegt zwischen -15°C und 45°C. Wenn die Temperatur zu niedrig ist, wird die effiziente Kapazität um 20% -30% reduziert; Wenn die Temperatur zu hoch ist, wird die Lebensdauer beeinflusst. Daher empfehlen

wir, die Batterie immer bei Zimmertemperatur zu lagern. Die optimale Temperatur für den Betrieb liegt zwischen 10°C und 20°C.

Wenn Sie den E-Roller längere Zeit nicht benutzen, stellen Sie bitte sicher, dass Sie den Akku trotzdem regelmäßig aufladen (monatlich wird empfohlen), oder die Lebensdauer des Akkus wird stark reduziert.

Kapitel 4 - Sicherheitshinweise

4.1. Fahrerlaubnis

Achten Sie darauf, dass Sie (falls erforderlich) die gesetzlich vorgeschriebene Fahrerlaubnis für das jeweilige Land und für diesen E-Roller besitzen. Bitte klären Sie das gegebenenfalls mit den zuständigen Behörden vor Ort.

4.2. Fahrgeschwindigkeit

Fahren Sie immer mit geeigneter Geschwindigkeit um Verletzungen und Schäden zu vermeiden. Passen Sie die Geschwindigkeit den Straßen- und Sichtverhältnissen an. Bei Regen, Schnee, niedrigen Temperaturen usw. ist erhöhte Vorsicht geboten.

4.3. Fahren bei nasser Fahrbahn

Das Fahren bei Regen und Schnee ist wegen der nassen und glatten Fahrbahn besonders gefährlich. Fahren Sie deshalb mit angepasster Geschwindigkeit und fahren Sie stets vorausschauend und bremsbereit.

4.4. Verleihen an dritte Personen

Leihen Sie Ihren E-Roller keinen Ihnen unbekanntem Personen, oder Personen, die keine entsprechende Fahrerlaubnis besitzen.

4.5. Körperliche und geistige Verfassung, Handhabung

Das Fahrzeug darf nicht mit nur einer Hand, ohne Hände oder nach Alkoholkonsum oder Drogenkonsum gesteuert werden. Stellen Sie sicher, dass Sie die gesetzlich vorgeschriebenen geistigen und körperlichen Anforderungen für dieses Fahrzeug erfüllen.

4.6. Parken und Abstellen des E-Rollers

Parken Sie Ihren Elektroroller nur auf ebenem, festem und sicherem Untergrund. Der Seitenständer eignet sich nur

für das Abstellen auf festem und ebenem Untergrund. Einen besseren Stand bietet der Hauptständer.

4.7. Reifen und Felgen

Die Reifen und die Felgen sollten vor jeder Fahrt auf Beschädigungen geprüft werden. Achten Sie darauf, dass sich keine Fremdkörper wie Glasscherben oder Steine am Reifen oder der Felge befinden. Ebenfalls ist es wichtig vor jeder Fahrt den Reifendruck zu überprüfen und gegebenenfalls auf den angegebenen Druck anzupassen. Passen Sie den Reifendruck ebenfalls an, wenn Sie mit viel Beladung unterwegs sind. Für mehr Informationen können Sie sich gerne an Ihren E.F.O-Händler oder E.F.O-Service-Partner wenden.

4.8. Überprüfung sicherheitsrelevanter Systeme

Überprüfen Sie vor Fahrtritt alle elektrischen und mechanischen Systeme. Ebenfalls sollte vor jeder Fahrt die Bremswirkung überprüft werden. Bei Fragen wenden Sie sich bitte an Ihren E.F.O-Fachhändler und E.F.O-Partner.

4.9. Notfall und Notbremsung

Für eine Notbremsung oder Notfalls betätigen Sie beide Bremshebel und verlagern Sie das Gewicht nach hinten. Überprüfen Sie den Zustand des Fahrzeugs nach solchen Ereignissen. Beachten Sie das die Räder blockieren, wenn die Bremshebel voll betätigt werden.

4.10. Berührung der Metallkontakte vermeiden

Berühren Sie keine Metallkontakte von Steckern, Buchsen und Ladegerät. Das kann zu Verletzungen oder zu einem Kurzschluss und einhergehenden Beschädigungen am Fahrzeug führen.

Kapitel 5 – Richtige Kleidung

5.1 Richtige Bekleidung

Kleiden Sie sich mit heller und für das Fahren von zweirädrigen Kraftfahrzeugen geeigneter Kleidung. Am besten mit integrierten Protektoren und Reflektoren. Zusätzlich wird das Tragen von festem Schuhwerk und geeigneten Handschuhen empfohlen.

Kapitel 6 – Das Verstauen von Ladung und Gepäck

Das Lenkverhalten ändert sich je nach Beladung des E-Rollers. Wenn der E-Roller überladen wird, kann die Lenkstange vibrieren und dies ist sehr gefährlich. Dieser E-Roller ist für den Transport von zwei Personen geeignet.

Verwenden Sie nur das dafür gedachte Zubehör um Gepäck zu transportieren.

Bewahren Sie keine brennbaren Stoffe wie Baumwolle oder Papier in der Nähe des Motors oder Akkus auf.

Das Mitführen von schweren Gegenständen kann wesentlichen Einfluss auf das Fahrverhalten haben. Informieren Sie sich diesbezüglich bei Ihrem E.F.O.-Händler oder bei Ihrem E.F.O-Service-Partner.

Das Beladen des Elektrorollers führt zu einer geringeren Reichweite. Bitte beachten Sie dies, wenn Sie mit viel Gepäck unterwegs sind.

Bei montiertem Zubehör muss auf die maximale Beladung des Zubehörteils geachtet werden.

Kapitel 7 – Reinigung, Inspektion und Wartung

7.1. Prüfung der Fahrtauglichkeit

Vor jeder Inbetriebnahme ist zu prüfen, ob der E-Roller in einem fahrtauglichen Zustand ist. Die Beleuchtung und Bremswirkung müssen vor jeder Fahrt auf korrekte Funktion getestet werden. Überprüfen Sie das korrekte einrasten des Haupt- und Seitenständers.

7.2. Reinigung

Das Fahrzeug sollte auch nicht übermäßig verschmutzt sein. Ein weiches Tuch eignet sich gut zur Reinigung. Verwenden Sie keine Reinigungsmittel die Schäden am Lack oder sonstigen Teilen und Oberflächen verursachen könnten. Geben Sie das Wasser bei der Reinigung nicht direkt auf die Bremsen, den Akku, den Motor oder die Vorder- oder Hinterachse um eine Fehlfunktion zu verhindern sowie die Haltbarkeit der Komponenten so lange wie möglich zu erhalten. Achten Sie jedenfalls darauf, dass die Teile trocken sind, bevor sie den Roller wieder in Betrieb nehmen. Nutzen Sie keine Hochdruckreiniger oder andere Geräte mit hohem Druck um das Fahrzeug zu reinigen. Achten Sie darauf, dass die Ladebuchse verschlossen ist.

7.3. Wartung

Gehen Sie sicher, dass alle beweglichen Teile an ihrem Platz sind und richtig befestigt sind. Wichtig ist, dass die beweglichen Teile regelmäßig gewartet werden um den vorzeitigen Verschleiß zu minimieren.

Kapitel 8 – Aufbau und Montage

8.1 Entfernen der Verpackung, Montage

Der Elektroroller MIHUNTER von E.F.O wird im Karton verpackt geliefert. Der Aufbau ist sehr einfach und das nötige Installationswerkzeug (Multitool) liegt bei.

1. Entfernen Sie zuerst die ganze Verpackung, entsorgen Sie diese Vorschriftsmäßig.
2. Sichern Sie das Fahrzeug, um mit der Montage des Lenkers zu beginnen.
3. Stecken Sie den Lenker mit dem Vorbau auf die vorgesehene Position der Lenkstange. Beachten Sie das Anzugsdrehmoment von 7-9 N m, bei der Verschraubung des Vorbaus.
4. Ziehen Sie die Befestigung des Gasgriffs mit dem passenden Drehmoment an.
5. Prüfen Sie den Reifendruck und passen Sie Diesen gegebenenfalls auf die richtigen Werte an.
6. Montieren Sie die seitlichen Rückstrahler an der passenden Stelle.
7. Justieren Sie die mechanischen Scheibenbremsen vorne und hinten, diese müssen evtl. eingestellt werden.
8. Vor der ersten Fahrt muss die Batterie vollständig aufgeladen werden.
9. Achten Sie auf eventuelle Beschädigungen am Fahrzeug und melden Sie diese schnellstmöglich Ihrem E.F.O-Partner.

Kapitel 9 - Technische Daten

	MIHUNTER
Abmessungen	L 1295 mm B 630 mm H 1360 mm
Abmessungen zusammengefaltet	L 1295 mm B 630 mm H 595 mm
Gewicht Fahrbereit	ca. 40 kg
Max. Zuladung	120 kg
Zulässige Personenanzahl	1
Empf. Reifendruck	max. 3,0 Bar
Bremsen vorne und hinten	Mechanische Scheibenbremsen
Betriebsspannung	12 V
Batterietyp	Lithium-Ionen-Akku
Batteriespannung	54 V
Batterie-Kapazität	28 Ah
Ladezeit	4 - 6 Stunden
Spannung des Ladegeräts	AC 110V~230V/50~60Hz
Ausgangsleistung Motor	2x 1200 W
Motorspannung	54 V
Max. Höchstgeschwindigkeit	70 km/h
Max. Steigfähigkeit	1 Motor 25° / 2 Motoren 35°

Kapitel 10 – Service, Garantie und Gewährleistung

10.1 Service:

Generell wird empfohlen einen regelmäßigen Service bei Ihrem E.F.O-Händler und Servicepartner durchführen zu lassen.

Für die Inanspruchnahme der Gewährleistung ist dieser zumindest 1-mal jährlich durchzuführen.

10.2 Garantie und Gewährleistung:

Lesen Sie die Gewährleistungs-Bedingungen sorgfältig durch.

Bitte achten Sie darauf, dass die Seriennummer auf der Rechnung die Sie bekommen vermerkt ist.

Hinweis: Hauptteile des Scooters: Batterieeinheit, Motoren, Ladegerät und Steuerung wurden vor der Auslieferung gekennzeichnet. Beachten Sie, dass diese Hauptteile ohne Etiketten nicht unter die Gewährleistung fallen.

Die folgenden Umstände sind nicht Gegenstand einer Reparatur auf Gewährleistung:

1. Verbrauchsmaterialien und Verschleißteile fallen nicht unter die Gewährleistung (LED-Leuchten, Reifen und Schläuche, das gesamte Bremssystem, Kunststoffteile, Bremskabel, Radlager und Abdeckungen usw.);
2. Diverse andere Teile, die außerhalb der Gewährleistung sind;
3. Schäden, die von Benutzern verursacht werden, ebenso Schäden die durch einen Bedienungsfehler entstanden sind;
4. Schäden oder sonstige Probleme aufgrund von versehentlichem Aufprall, Absturz und Kontakt mit ätzenden Substanzen oder ähnlichem

5. Teile, die durch unbefugte Demontage oder Änderung beschädigt wurden, oder Fälle, in denen eine technische Bewertung und Analyse nicht durchgeführt werden kann, da die anfänglichen Fehlerzustände aufgrund einer solchen unbefugten Demontage oder Änderung zerstört werden.
6. Überprüfen Sie die Oberflächen vor Gebrauch auf Beschädigungen, Kratzer oder ähnliches und melden Sie diese sofort Ihrem E.F.O Partner oder unserem Kundenservice.
7. Schäden, die durch Änderungen ohne vorherige Zustimmung unseres Unternehmens oder unseres autorisierten Verkaufs- und Servicepartners verursacht wurden.

10.4. Rechtliche Informationen

Da Sie mit diesem Roller und dessen Bedienung noch nicht vertraut sind, bitte beachten Sie folgendes:

1. Lesen Sie dieses Benutzerhandbuch sorgfältig durch, bevor das Produkt für die Praxis verwenden.
2. Wer dieses Benutzerhandbuch nicht im Voraus sorgfältig gelesen hat, sollte dieses Fahrzeug nicht benutzen.
3. Installieren Sie alle Teile dieses Produkts gemäß dieser Bedienungsanleitung. Eine unsachgemäße Installation kann zu Steuerungsfehlern, Kollisionen oder Abstürzen führen. Schalten Sie das Gerät vor der Installation, Reparatur oder Wartung aus. Installieren Sie die Teile ordnungsgemäß, weder zu locker noch zu fest, da dies zu Schäden oder Ausfällen führen kann.
4. NICHT aufladen, wenn der Steckplatz / die Steckdose nass ist. Laden Sie den Roller mit der richtigen Stromversorgung (200-240 V / 50-60 Hz) auf. Halten Sie während des Ladevorgangs Kinder, Haustiere oder brennbare Stoffe vom Roller fern.
5. Stellen Sie die Batterieeinheit NICHT in Umgebungen auf, in denen die Temperatur höher als 50°C oder niedriger als -10°C ist. Bei niedrigen Temperaturen sollte der Ladezustand immer über 70% gehalten werden.
6. Falls die Batterieeinheit beschädigt oder heiß ist, ungewöhnlich riecht oder raucht, stellen Sie die Verwendung sofort ein und halten Sie sie von anderen Gegenständen fern.
7. Öffnen oder zerlegen Sie die Batterie NICHT, die Zellen können schädliche Substanzen enthalten.
8. Der voll aufgeladene Roller kann 90 bis 120 Tage ohne erneutes aufladen gelagert werden, dieser Wert hängt stark von den umgebenen Umweltbedingungen wie Temperatur usw. ab. Bitte beachten Sie die Standby-Zeit Ihres Scooters. Verhindern Sie nicht

behebbarer Schäden an der Batterieeinheit durch rechtzeitiges Aufladen.

9. Es wird empfohlen in einem sicheren Bereich zu üben, bis Sie mit den Betriebsmethoden des Scooters ausreichend vertraut sind. Je öfter Sie üben, desto sicherer können Sie in ungewohnten Situationen reagieren. Bitte beachten Sie die Grundlagen des Übens: Trainieren Sie das Abbiegen, Kurvenfahren und Anfahren auf einem hindernisfreien Bereich (> 10 x 10 m). Halten Sie sich beim Üben entspannt. Wenn Sie zum ersten Mal üben, wird empfohlen, dies unter Anleitung einer erfahrenen Person zu tun. Versuchen Sie, das Passieren enger Bereiche zu üben, sich zu drehen und anzuhalten, während sich Ihre Übung vertieft. Sie sollten nicht auf öffentlichen Straßen fahren, bis Sie Ihren Roller so bedienen können, dass die Teilnahme im öffentlichen Straßenverkehr sicher bewältigt werden kann. Das Fahren auf unbefestigten Straßen und unwegsamem Gelände sollte nur von erfahrenen Personen durchgeführt werden. Wenn Sie Zubehör montieren lassen oder Veränderungen am Fahrzeug vorgenommen haben, sollten Sie das Fahrverhalten erst in einem sicheren Bereich testen, um Unfälle oder ähnliches zu vermeiden.
10. Überprüfen Sie den Roller sorgfältig, um sicherzustellen, dass keine losen Teile oder Beschädigungen vorhanden sind, bevor Sie damit fahren.
11. Beobachten Sie das Fahrverhalten sorgfältig, bevor oder während Sie mit Ihrem Roller unterwegs sind oder wenn Sie ihn anhalten, um unnötige Schäden an sich selbst, an Gegenständen oder anderen Verkehrsteilnehmern zu verhindern.
12. Halten Sie den Reifendruck auf den in den technischen Daten beschriebenen Wert. Übermäßiger Reifendruck kann das Risiko von Steuerungsausfällen, Kollisionen oder Unfällen erhöhen, während unzureichender Reifendruck zu Radschäden führen kann.
13. Überprüfen Sie den Reifendruck vor jedem Fahrantritt. Andernfalls kann ein falscher Reifendruck zu Instabilität des Fahrverhaltens oder Radschäden führen.

14. Falls der Reifen während der Fahrt nicht richtig funktioniert, halten Sie bitte an und untersuchen Sie ihn sorgfältig.
15. Bevor Sie auf den Roller aufsteigen, stellen Sie die Füße links und rechts neben das Trittbrett und tragen Sie eine geeignete Schutzausrüstung.
16. Fahren Sie nur mit geeignetem, festem und geschlossenem Schuhwerk.
17. Tauchen Sie den Roller NICHT unter Wasser. Setzen Sie das Fahrzeug keinen Stürmen aus und fahren Sie nicht zu lange bei starkem Regen. Reinigen Sie den Roller NICHT mit einem starken Wasserstrahl oder einem Hochdruckreiniger, um Staunässe im Ladeanschluss zu vermeiden. Falls Ihr Roller längere Zeit Nässe und Feuchtigkeit ausgesetzt ist, stellen Sie die Verwendung schnellstmöglich ein und wischen Sie ihn mit einem trockenen, weichen Tuch ab. Bei Störungen wenden Sie sich an den Verkaufspartner oder Hersteller.
18. Die Bremsleistung des Scooters kann sich bei schlechten Witterungsverhältnissen zusammen mit der Reifenreibung erheblich verschlechtern, was die Kontrolle erschwert und somit zu einem Bedienungsfehler führen könnte. Um ein sicheres Fahren an Tagen bei schlechten Witterungsverhältnissen zu gewährleisten, fahren Sie bitte mit einer den Verhältnissen angepassten Geschwindigkeit und vorausschauend. Bremsen sie den Straßenverhältnissen entsprechend.
19. Bei niedrigem Ladezustand fährt der Roller möglicherweise nicht wie erwartet kontinuierlich mit hoher Geschwindigkeit. Sie können ihn für ein besseres Fahrerlebnis aufladen.
20. Beim Passieren von Hindernissen, unebenen oder rutschigen Oberflächen, weichem Boden oder starkem Gefälle mit hoher Geschwindigkeit, können Sie aufgrund eines Bedienungsfehlers kollidieren, herunterfallen oder verletzt werden. Bitte fahren Sie bei komplexen Straßenverhältnissen mit erhöhter Vorsicht und angepasster Geschwindigkeit.

21. Beachten Sie Geländeänderungen und verändernde Straßenverhältnisse während der Fahrt.
22. Seien Sie vorsichtig beim Drehen! Beim schnellen Wenden können Sie die Kontrolle verlieren.
23. Riskieren Sie es NICHT, ein starkes Gefälle, eine unebene Oberfläche oder andere unbekannte Gebiete zu passieren.
24. Fahren Sie auf dem in Ihrer Region geforderten Teil der Fahrbahn. Befolgen Sie die Verkehrsregeln und achten Sie auf andere Verkehrsteilnehmer z.B. Fußgänger, Fahrradfahrer.
25. Verwenden Sie bei schlechten Licht-, Sicht- und Witterungsverhältnissen die installierte Beleuchtung und informieren Sie sich, ob diese in Ihrer Region oder Ihrem Land die gesetzlichen und rechtlichen Anforderungen erfüllt. Rüsten Sie die Beleuchtung gegeben falls nach, so dass diese den Anforderungen entspricht.
26. Bitte respektieren Sie die Rechte der anderen, die die Straße oder den Weg mit Ihnen benutzen, einschließlich aller anderen Verkehrsteilnehmer.
27. Stärken Sie Ihr Bewusstsein für Selbstschutz und Sicherheit beim Fahren. Achten Sie auf sich selbst, Fahrzeuge und Fußgänger.
28. Seien Sie bereit, während der Fahrt auf folgende Situationen reagieren zu können: Ein Fahrzeug bremst ab oder macht eine Kurve; wenn es die vor Ihnen liegende Kreuzung überquert oder sich von hinten nähert; ein Fahrzeug öffnet plötzlich die Tür oder hat die Türen offen stehen; Ein Fußgänger befindet sich auf der Fahrbahn; Auf der Straße spielen Kinder oder Haustiere; Löcher; Schachtabdeckungen; Schienen; Dehnungsfugen; Straßen- / Bürgersteigkonstruktionen; Ablagerungen und andere Hindernisse; andere Situationen, die Ihre Aufmerksamkeit ablenken könnten. In solchen Situationen kann sich das Rad unwillkürlich drehen oder an etwas hängen bleiben, oder es kann ein anderer Unfall auftreten.

29. Bitte fahren Sie auf dem Radweg oder am Straßenrand entlang in der Fahrtrichtung der Fahrbahn und folgen Sie den Vorschriften die von den örtlichen Behörden festgelegt sind.
30. Halten Sie den Roller langsam am Parkschild oder an der Ampel an und beobachten Sie die Verkehrssituation an der Kreuzung. Denken Sie daran, dass auf der Fahrbahn ebenfalls andere Verkehrsteilnehmer sein können, um das Risiko einer Kollision zu vermeiden.
31. Es ist absolut verboten, dass Sie während der Fahrt von einem anderen Fahrzeug gezogen werden.
32. Machen Sie keine unkontrollierten Übungen und Bewegungen während der Fahrt.
33. Fahren Sie Ihren Roller mit besonderer Vorsicht in den folgenden Situationen: Unwetter, zu schlechte Sicht, im Morgengrauen, am Abend und im Dunkeln. Fahren Sie den Scooter NICHT in erschöpftem Zustand, da in dieser Situation das Unfallrisiko erheblich höher ist.
34. Fahren Sie mit Ihrem Roller NICHT alleine in eine abgelegene Gegend. Bitte informieren Sie andere über Ihr Ziel und die voraussichtliche Ankunftszeit, auch wenn Sie mit einer anderen Person in die abgelegene Gegend fahren.
35. Achten Sie darauf das Sie im Stehen auf dem Roller oder auch mit Schutzhelm höher sind und achten Sie daher speziell auf Hindernisse in Kopfhöhe wie Äste, Türöffnungen usw.
36. Tragen Sie während der Fahrt KEINE losen Kleidungsstücke, diese können sich im Rad oder Fahrzeug verfangen.
37. Es wird empfohlen, eine Schutzbrille zu tragen, um Ihre Augen von Verunreinigungen, Staub, Steinen, Insekten und sonstigen Umwelteinflüssen zu schützen.
38. Befördern Sie während der Fahrt KEINEN Passagier. Dieser Roller ist für einen einzelnen Fahrer konzipiert. Es ist verboten, dass das Fahrzeug von zwei mehr Personen verwendet wird. Ebenfalls sollte der Roller nicht während einer Schwangerschaft verwendet werden.

39. Dieser Roller kann nicht als medizinisches Gerät oder medizinisches Hilfsmittel verwendet werden. Daher ist es erforderlich, dass Sie die physischen Voraussetzungen für das Benutzen des Rollers erfüllen, um diesen Roller allein ohne die Unterstützung anderer bedienen zu können.
40. Verwenden Sie Ihren Roller NICHT, um im Aufzug zu fahren oder eine Drehtür zu durchqueren.
41. Fahren Sie mit erhöhter Vorsicht bei schlechten Sichtverhältnissen. Stellen Sie sicher, dass Sie sichtbar sind und andere Verkehrsteilnehmer Sie wahrnehmen. Bewegen Sie das Fahrzeug NICHT bei zu schlechter Sicht.
42. Fahren Sie NICHT auf die Autobahn oder Schnellstraße, es sei denn, dies ist nach den örtlichen Gesetzen und Vorschriften zulässig.
43. Verwenden Sie Ihren Roller NICHT wenn die maximale Zuladung überschritten ist, zu schwere und schlecht verteilte Lasten bzw. Zuladung können zu schlechtem Fahrverhalten oder Unfällen führen.
44. Wenn Sie sich einer unübersichtlichen Stelle oder Kreuzung nähern oder diese überqueren, passen Sie bitte die Geschwindigkeit an und achten Sie auf andere Verkehrsteilnehmer.
45. Wie bei anderen Fahrzeugen auch, müssen Sie beim Fahren Ihres Scooters wachsam bleiben. Fahren Sie NICHT mit Ihrem Roller, wenn Sie krank werden oder die Anweisungen in dieser Bedienungsanleitung nicht vollständig befolgen können. Auch nicht, nachdem Sie Medikamente eingenommen oder sich unter Alkohol- oder Drogeneinfluss befinden.
46. Um Ablenkungen während der Fahrt zu vermeiden, telefonieren Sie NICHT und tun Sie nichts, was Sie ablenken könnte, damit Sie sich auf den Verkehr konzentrieren können.
47. Altersempfehlung: 16-55 Jahre. Tipps für Eltern: Als Eltern oder Erziehungsberechtigter sind Sie für die Aktivitäten und die Sicherheit Ihres Kindes verantwortlich. Es wird dringend empfohlen, Ihrem Kind

den Gebrauch des Fahrzeuges genauestens zu erklären und ebenfalls müssen die gesetzlichen Bestimmungen in Ihrem Land oder Region bezüglich des Alters des Lenkers betrieft eingehalten werden. Klären Sie das vor Fahrantritt mit den örtlichen Behörden.

48. Vermeiden Sie abruptes Bremsen, insbesondere auf glatten, nassen und unbefestigten Straßen, da dies zu Traktionsverlust führen kann und die Wahrscheinlichkeit eines Sturzes oder Unfalls erheblich größer wird.
49. Um den Roller zu parken verwenden Sie bitte den Seitenständer, das Ablegen am Boden kann zu Beschädigungen führen. Das Fahrzeug sollte nur auf ebenem und festem Untergrund abgestellt werden.
50. Wenn Sie Ihren Roller im Sommer benutzen, bitte beachten Sie, dass Sie Ihren Roller an einem sicheren Ort aufbewahren, an dem die Temperatur nicht höher als 45 ° C ist. Parken Sie Ihren Roller NICHT längere Zeit im Freien bei direkter Sonneneinstrahlung.
51. Wenn Sie Ihren Roller im Winter benutzen, beachten Sie, dass Sie Ihren Roller an einem sicheren Ort aufbewahren, an dem die Temperatur nicht unter -10 ° C liegt. Halten Sie Ihren Roller mindestens eine halbe Stunde lang bei Raumtemperatur, bevor Sie ihn aufladen, wenn die Umgebungstemperatur unter 0 ° C liegt. Bei Lagerung von Temperaturen unter 5 ° C entlädt sich die Batterie wesentlich schneller. Dies kann zu einer Beschädigung des Fahrzeugs führen. Bitte achten Sie auf den richtigen Ladezustand bei kalten Temperaturen.
52. Jede Änderung an diesem Roller kann Ihre Fahrsicherheit beeinträchtigen. Jede nicht autorisierte Änderung an diesem Roller ist untersagt und kann zu Garantieverlust führen. Lassen Sie Reparaturen und andere Änderungen nur von Fachpersonal durchführen.
53. Sie sind verpflichtet, sich über die Gesetze des Einsatzortes, an dem Sie sich befinden und das Fahrzeug verwenden, zu informieren und sich an diese Bestimmungen und Richtlinien zu halten.
54. Wir übernehmen keine Garantie oder Gewährleistung, wenn Sie ein nicht originales Teil oder Zubehör für Ihren Roller verwenden, auch

wenn es von den zuständigen Regierungsbehörden genehmigt wurde. Bei Problemen wenden Sie sich bitte an unseren Kundendienst oder Ihren Fachhändler vor Ort.

55. Scooter-Daten und Parameter, die in verschiedenen Modellen und Versionen variieren, können ohne vorherige Ankündigung geändert werden. Bitte beachten Sie immer die örtlichen rechtlichen Gesetze und Vorschriften. Wir übernehmen keine Haftung oder Verantwortung für Ansprüche oder Verluste, die durch die Verletzung der Bestimmungen der obigen rechtlichen Erklärung durch den Verbraucher entstehen oder möglicherweise entstehen. Der Fahrer selbst übernimmt die Verantwortung für unvorhersehbare oder unvermeidliche Risiken während des Fahrens.

Es steht Ihnen frei, unser Produkt weiter zu verwenden, wenn Sie die in unserer rechtlichen Erklärung aufgeführten Klauseln akzeptieren oder es unter den Rücksendebedingungen zurücksenden, wenn dies nicht auf Sie zutrifft.

Bitte stellen Sie sicher, dass das Produkt und dessen Verpackung so intakt sind, dass sie keinen Einfluss auf den Wiederverkauf haben, bevor Sie das Produkt an uns zurücksenden.

Wenn Sie Ihren Roller eines Tages weiterverkaufen, denken Sie daran, dass dieselbe Kopie der rechtlichen Erklärung, die als rechtlicher Bestandteil dieses Scooters gilt, seinem neuen Besitzer übergeben wird.

Wenn Sie Fragen oder Schwierigkeiten haben, stehen wir Ihnen gerne zur Verfügung.

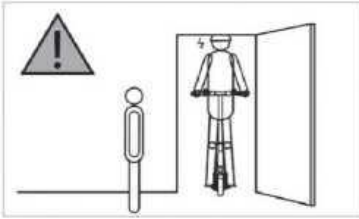

Achten Sie auf Hindernisse wie Türrahmen.



Überqueren Sie keine unebenen Stellen mit hoher Geschwindigkeit.

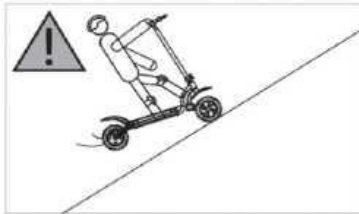

Fahren Sie keine langen Strecken mit Steigungen über 20°.

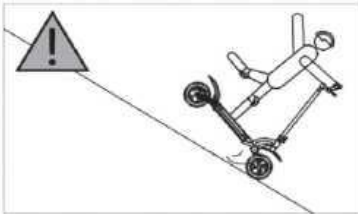

Vermeiden Sie das Beschleunigen abwärts. Bremsen Sie nicht zu stark mit der Vorderradbremse.

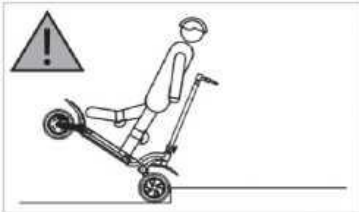

Fahren Sie nicht auf Treppen. Überqueren Sie keine Hindernisse.

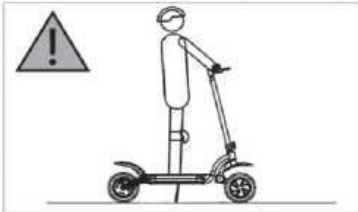

Stehen Sie nicht auf dem Roller, wenn dieser auf dem Seitenständer steht.



Beachten Sie schlechte Witterungs- und Straßenverhältnisse.

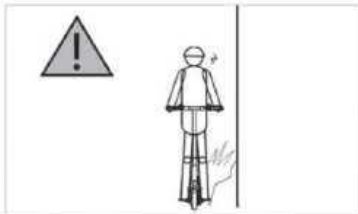

Umfahren Sie Hindernisse. Achten Sie auf den nötigen Sicherheitsabstand.

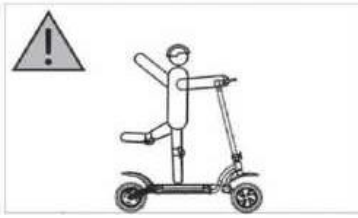

Fahren Sie nur mit beiden Händen und Beinen.

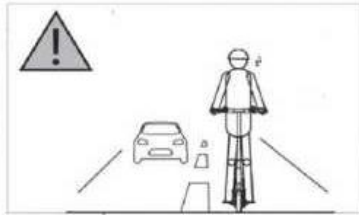

Benützen Sie die gesetzlich vorgeschriebene Fahrbahn.

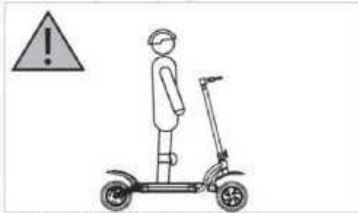

Fahren Sie nicht freihändig.

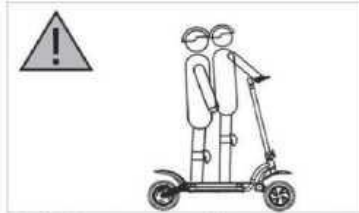

Dieser Roller darf nur von einer Person benutzt werden.

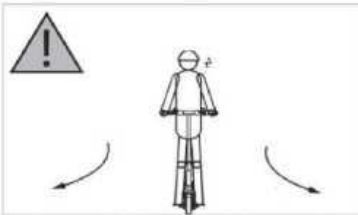

Drehen Sie den Lenker des Rollers nicht plötzlich während der Fahrt.

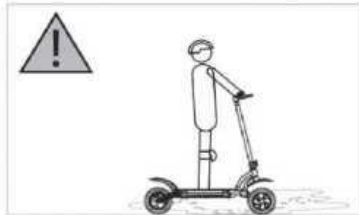

Fahren Sie nicht in Gewässern die tiefer als 2 cm sind.

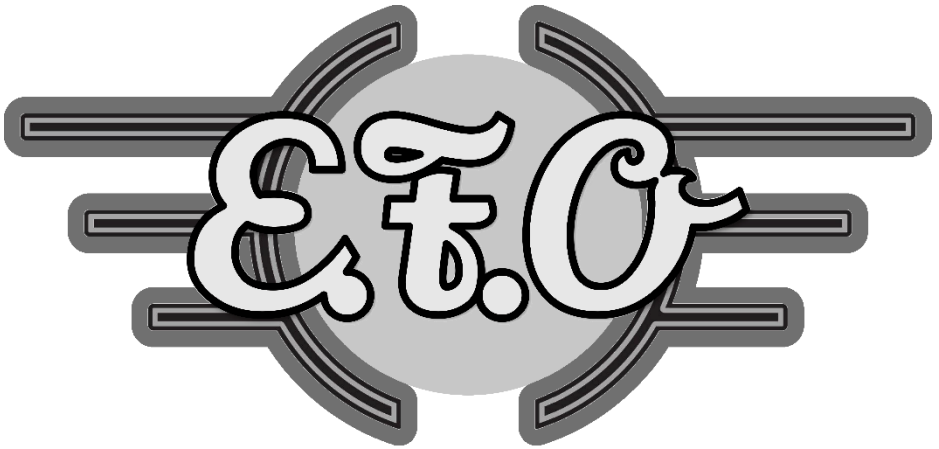

elektrisch. stylisch. praktisch.

E.F.O ist einer Marke der Oberhauser Handels GmbH

Schloßwald 3

A-6842 Koblach

☎ +43 660 608 48 45

✉ info@efo-elektroller.at